



BRIO ZX30

Éclairage à LED subaquatique

Réf : PK10R007

Table des matières

1. Caractéristiques techniques	2
2. Contenu de l'emballage	2
3. Utilisation - Mode Autonome	3
4. Sécurité	3
5. Raccordement électrique	4
6. Installation	5
6.1. Mise en place dans la niche	5
7. Protection des projecteurs	5
8. Section des câbles	5
A. Déclaration de conformité	6

1. Caractéristiques techniques

Dimensions	Ø 176mm / profondeur 85mm (sans enjoliveur)
Installation	Niche PAR-56 - Pattes de fixation
Alimentation	12 V ~ (AC) 50Hz/60Hz
Puissance consommée	30W maximum (selon couleur)
Type de LED	9 LED de puissance monochrome (3R/3G/3B) + 6 LED MidPower blanc froid 6000°K Groupe de risque 1 (risque faible) selon IEC62471:2006
Indice de protection	IP-68 (après installation)
Flux lumineux max	Selon couleur / 1150 lm maxi (en blanc)
Contrôle des couleurs	RC+, RC+ BT ou par coupures d'alimentation



Lire attentivement cette notice avant d'installer, de mettre en service, ou d'utiliser ce produit.

Utilisation immergée seulement.

Utiliser un transformateur de sécurité seulement.

2. Contenu de l'emballage

1 BRIO BRIO ZX30 :

- Kit d'accessoires de montage :
 - Culot + joint int.
 - Presse-étoupe + joint
 - 4 pattes de fixation inox + vis de fixation
- Câble 2x4mm² pré équipé de cosses pour la connexion électrique
- Notice technique (ce document)

3. Utilisation - Mode Autonome

En l'absence de boîtier de commande, les s fonctionnent de façon autonome et l'utilisateur peut choisir entre 18 modes : 11 couleurs fixes et 7 programmes en faisant des micro-coupures de courants.

Changement de mode et réinitialisation

- Une coupure de courant de <1s permet de passer à la couleur / séquence suivante. Une fois toutes les couleurs visualisées, les éclairages reviennent à la première couleur (blanc pur).
- Une coupure de 2s réinitialise la synchronisation des éclairages et permet de revenir au mode 2 (bleu)
- La remise en route après une longue coupure (>4s) rallume les éclairages sur la dernière couleur sélectionnée.

Couleurs fixes et séquences disponibles

Les couleurs et séquences défilent selon un ordre défini :

- **1 à 11 : couleurs fixes.** 1.Blanc pur | 2.Bleu | 3.Bleu Lagon | 4.Cyan | 5.Violet | 6.Magenta | 7.Rose | 8.Rouge | 9.Orange | 10.Vert | 11.Vert d'eau
- **12 à 18 : séquences.** 12.Fast gradient | 13.Slow raimbow | 14.Colours parade | 15.Techno rhythm | 16.Blue variations | 17.Random parade | 18. Random colours



4. Sécurité

En cas d'augmentation anormale de la température à l'intérieur du BRIO ZX30, un dispositif de sécurité stoppe l'éclairage et il émet des flashes rouges. Dès que la température revient à la normale, les s reprennent leur fonctionnement.

5. Raccordement électrique



L'installation de ce produit peut vous exposer à des chocs électriques. Il est vivement recommandé de faire appel à une personne qualifiée. Une erreur d'installation peut vous mettre en danger et endommager de façon irréversible le produit et les équipements qui lui sont raccordés. Conformément à la norme NF C 15-100, les éclairages subaquatiques installés dans le volume 0 doivent impérativement être alimentés en TBTS (Très Basse Tension de Sécurité). Couper l'alimentation en amont avant de manipuler l'installation électrique.

Risque de choc électrique. A connecter seulement sur un circuit protégé par un dispositif différentiel. Si vous ne pouvez vous assurer de la présence de ce type de protection, contactez un électricien qualifié.

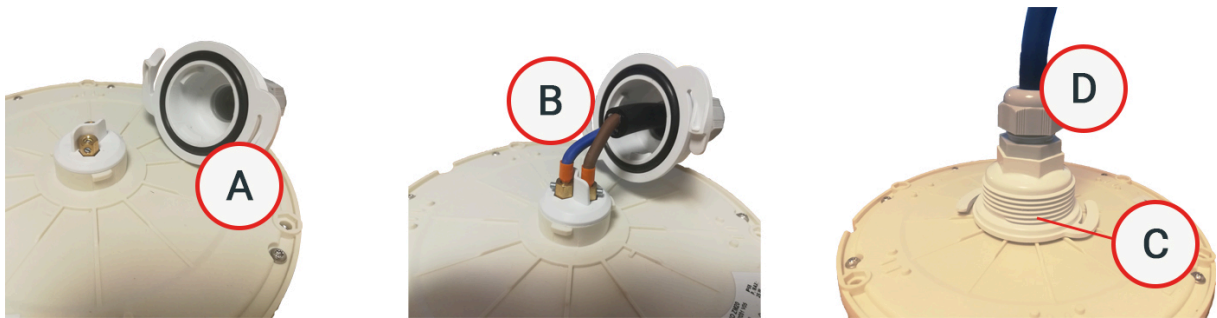

1. Positionner le joint torique dans son logement du bouchon baïonnette. **IL EST INDISPENSABLE DE GRAISSER LE JOINT AVANT MONTAGE POUR PERMETTRE LE SERRAGE FINAL (A)**
2. Passer le câble de raccordement dans le presse étoupe du bouchon baïonnette
3. Connecter le câble sur les deux cosses présentes à l'arrière du projecteur et s'assurer que le serrage est correct (B) (NE PAS TOUCHER AU DEGAINAGE DU CÂBLE AFIN D'ASSURER UN BON SERRAGE DANS LE PRESSE ÉTOUPE)
4. Laisser le presse étoupe ouvert et fixer le bouchon baïonnette sur l'arrière du projecteur en vous assurant que le joint torique est bien en place entre le bouchon baïonnette et le projecteur. (C). En fonction de la position initiale de serrage, vous entendrez 2 ou 3 CLICS de serrage.
5. Serrer le presse étoupe (D) en s'assurant que celui-ci porte bien sur la gaine noire extérieure du câble.



L'extrémité du câble à raccorder sur le projecteur est celle avec la plus courte longueur de dégainage (2.5 cm). L'autre extrémité (dégainage de 6 cm) se raccorde sur le transformateur 12V AC.

6. Installation

Les BRIO ZX30 s'installent en lieu et place des ampoules à incandescence 300W 12V dans les niches de piscine, après avoir procédé au raccordement électrique côté projecteur. Bien respecter la disposition des pattes de fixation (voir C)

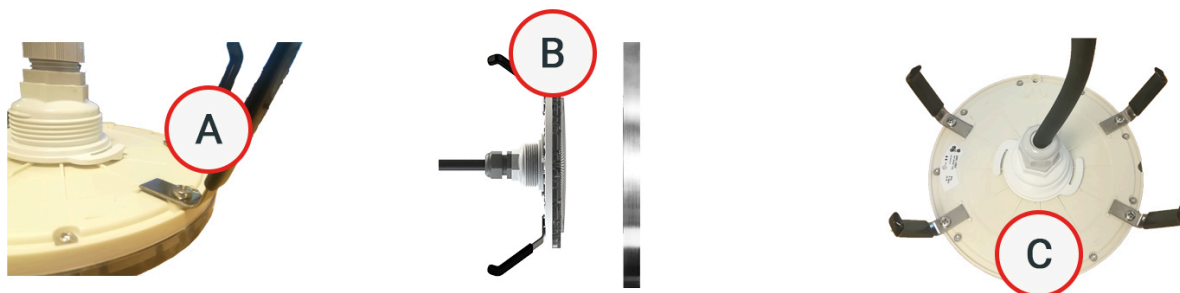

1. Fixez les 4 pattes en inox ou plastique (A) avec les 4 vis. Celles-ci se positionnent à l'arrière du projecteur et traversent l'écrou présent entre la vitre et le corps du projecteur. **Éviter tout serrage excessif pouvant endommager le projecteur.**
2. Mettre en place l'enjoliveur sur le projecteur (B). **Eviter tout serrage excessif de l'enjoliveur pouvant endommager le projecteur.**

Nova / Bahia : utiliser les vis fournies pour fixer l'enjoliveur. Les vis traversent la partie optique par l'avant du projecteur en passant par les perçages (C)

3. Vous pouvez modifier l'écartement des pattes inox à la forme de la niche pour une meilleure accroche

6.1. Mise en place dans la niche

Passer le câble dans le presse-étoupe de la niche, et tirer le câble à travers la gaine en prenant soin de laisser assez de câble côté niche pour pouvoir sortir le projecteur de l'eau et procéder à son éventuel remplacement au sec.

Clipser le projecteur dans la niche en le poussant à fond après avoir enroulé le câble de sorte à ce qu'il rentre à l'intérieur de la niche.



7. Protection des projecteurs

Il est nécessaire d'avoir une protection indépendante pour chaque BRIO ZX30 (y compris dans le cas où plusieurs projecteurs sont branchés sur le même transfo.). La protection doit être assurée au secondaire du transformateur par l'utilisation de fusibles ou disjoncteurs de 4A. La section du câble doit être adaptée en conséquence.

8. Section des câbles

La chute de tension dans le câble d'alimentation du BRIO ZX30 doit être limitée afin de ne pas altérer les couleurs.	SECTION (mm ²)				
	2,5	4	6	10	
Respectez le tableau ci-contre (un projecteur par câble)	Longueur maxi (m)	10,0	17,0	25,6	42,6

A. Déclaration de conformité

<p>La société Bleu Electrique SAS (FR47403521693) déclare que le produit BRIO ZX30 satisfait aux exigences de sécurité et de compatibilité électromagnétique des directives européennes 2014/35/UE et 2014/30/UE.</p>		
		<p>Emmanuel Baret Marseille, le 15/05/2018</p>
<p>Cachet Distributeur</p>		
<p><i>Date de la vente : N° de lot :</i></p>		



BRIO ZX30

Underwater LED lighting

Réf : PK10R007

Table of Contents

1. Technical features	1
2. Packaging contents	2
3. Use - Autonomous mode	2
4. Safety	2
5. Electrical connection	3
6. Installation	4
6.1. Mounting in the niche	4
7. Projector Protection	4
8. Cable section	5
A. Connection schematic	5
B. Declaration of conformity	6



Read these instructions carefully before installing, commissioning and using this product

Floodlights must never be turned on outside of water

Always use safety transformer only

1. Technical features

Sizes	Ø 176mm / depth 108mm (without trim)
Installation	PAR-56 niche - with fixing kit
Power supply	12 V ~ (AC) 50Hz/60Hz
Power consumed	30W maximum (according to colour)
LED type	9 powerful monochrome LEDs (3R/3G/3B) + 6 MidPower cool white LEDs 6000°K Risk group 1 (low risk) according to IEC62471:2006
Protection index	IP-68
Max. luminous flux	According to colour/1150 lm maxi (white)
Color control	RC+ , RC+ BT or by toggle switch

2. Packaging contents

1 BRIO ZX30 with

- Mounting accessory kit :
 - Cap + seal int.
 - IP68 + seal
 - 4 stainless steel fixing brackets + screws
- 2x4mm² cable pre-equipped with terminal lugs for electrical connection
- Technical manual (this document)

3. Use - Autonomous mode

In the absence of a control unit, the bulbs operate autonomously and the user can choose between 18 modes: 11 colour sets and 7 programs (with shorts cutting power supply).

Change of mode and reset

- A small cut of power supply (less than 1s) switches to the next colour / sequence. Once all the colours are displayed, the light goes back to the first colour (pure white).
- A cut of supply (2s) resets the light synchronization and switches them to the second colours (blue)
- After a long stop (more than 4s) the light show the last displayed colour.

Fixed colours and available sequences

The colours and sequences are displayed in a preassigned order:

- **1 to 11 : fixed colours.** 1.Pure white | 2.Blue | 3.Blue Lagoon | 4.Cyan | 5.Violet | 6.Magenta | 7.Pink | 8.Red | 9.Orange | 10.Green | 11.Sea green
- **12 to 18 : sequences.** 12.Fast gradient | 13.Slow rainbow | 14.Colours parade | 15.Techno rhythm | 16.Blue variations | 17.Random parade | 18. Random colours



4. Safety

If the temperature inside the BRIO ZX30 is abnormally high, a safety device shuts off the lighting and produces a red flashing light. As soon as the normal temperature returns, the return to normal working order.

5. Electrical connection



Installation of this product involves a hazard of electric shocks. We strongly recommend you contract a professional installer. Incorrect installation places you in danger and may irreversibly damage the product and the equipment connected to it. In compliance with the NF C 15-100 standard, pool lights installed in Volume 0 must always be powered with SELV (Safety Extra Low Voltage). Always cut off the power upstream before handling the electrical installation.

Risk of electric shock. Only connect to a circuit which is protected by a ground-fault circuit interrupter. If you are not sure if these types of devices are fitted, contact a qualified electrician.

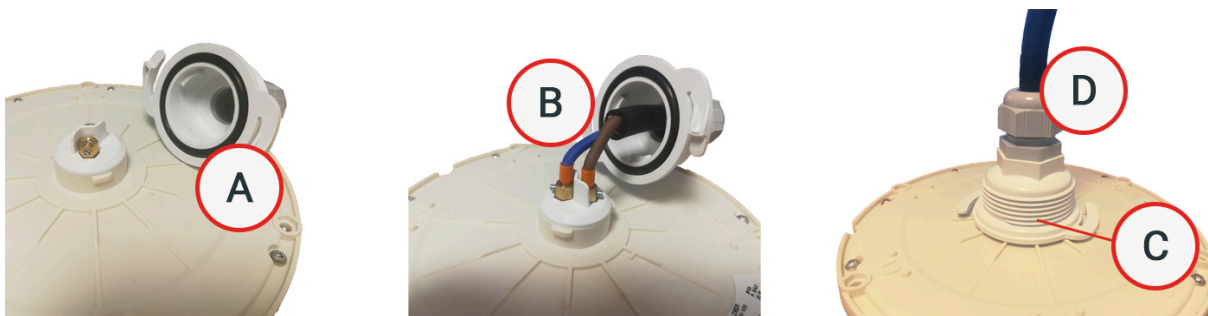

1. Place the o-ring in the dedicated housing of the bayonet plug (refer to picture). **Before the assembly it is required to lubricate the o-ring to ensure a proper tightening.** (A)
2. Pass the cable through the cable gland of the bayonet plug.
3. connect the cable at the back of the light and check if the tightening is well done.(B) (Don't strip the cable to ensure a good tightening in the cable gland)
4. Let the cable gland open and fix the bajonet plug onto the back of the light. Check if the o-ring is well placed between the bajonet plug and the light (C). According to the tightening you may hear 2 or 3 clicks.
5. Tighten the cable gland (D) und check if the black cable sheath is clamped as well.



The cable to connect at the light is the one with the shortest stript part (2.5cm). The other part (6cm stript part) is for the connection at the 12V AC power supply..

6. Installation

The BRIO ZX30 are installed instead of the 300W incandescent bulbs in most of swimming pool niches (in PAR56 format) once the electrical connection is done (on projector side).

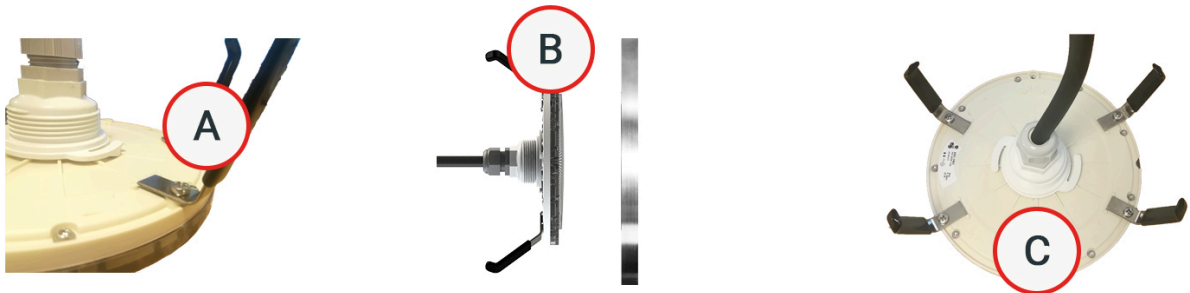

1. Mount the 4 fixing tabs (ABS or stainless steel) (A) with the 4 screws. They are placed behind the light and cross the nut in the heatsink. **Avoid to overtighten the screws, it may damage the light.**
2. Put the bezel on (B). **Avoid to overtighten the screws, it may damage the light**

Nova / Bahia : use the supplied screws with the bezel to fix it. The screws pass through the optical unit by the front of the light. Use the holes highlighted with C

3. You can adapt the stainless steel brackets to the niche by spreading them.

6.1. Mounting in the niche

Pass the cable through the niche's cable gland then pull it through the electrical sheath. Be sure that there is enough cable to remove the light from the niche !

Press the light into the niche after winding the cable.

7. Projector Protection

Independent protection is necessary for each BRIO ZX30 . Protection must be ensured in the secondary of the transformer using fuses or breakers at .



8. Cable section

The drop in voltage in the power supply cable of the BRIO ZX30 must be limited so that the colours are not altered. Respect the table opposite (one projector per cable);		SECTION (mm²)			
		2.5	4	6	10
	Max. length (m)	10.0	17.0	25.6	42.6

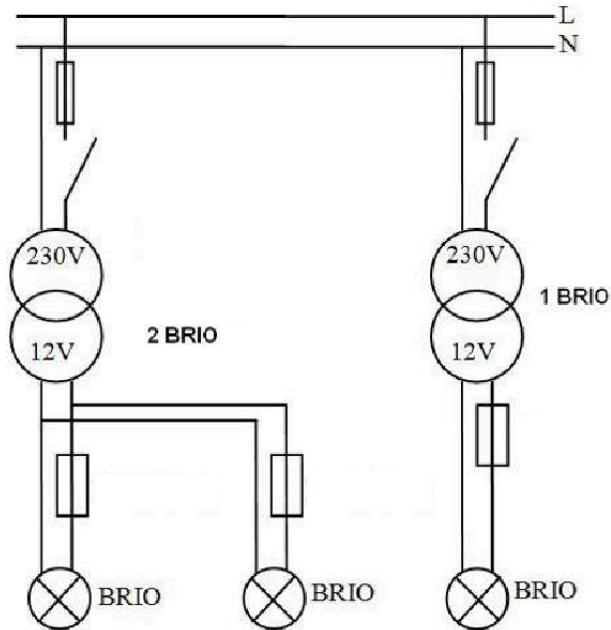
A. Connection schematic



B. Declaration of conformity

<p>Bleu Electrique SAS (FR47403521693) declares that product BRIO ZX30 is compliant with the safety and electromagnetic compatibility requirements of European directives E.M.C (2014/30/UE), Low voltage (2014/35/UE), RoHS (2011/65/UE), WEEE (2002/96/CE) and REACH (1907/2006).</p>		
		<p>Emmanuel Baret Marseilles , on 11/05/2018</p>
<p>Distributor's stamp</p>		
<p><i>Date of sale: Batch N°:</i></p>		



BRIo ZX30

LED-Unterwasserbeleuchtung

Inhaltsverzeichnis

1. Technische Merkmale	1
2. Inhalt der Verpackung	2
3. Einsatz - Autonomer Betrieb	2
4. Sicherheit	2
5. Elektroanschluss	3
6. Installation	4
6.1. Installation in der Nische	4
7. Schutz der Strahler	5
8. Querschnitt der Kabel	5
A. Konformitätserklärung	6

1. Technische Merkmale

Maße	Ø 176 mm / Tiefe 85 mm (ohne Zierblende)
Installation	In Standard-Nische PAR-56
Versorgungsspannung	12 V ~ (AC) 50 Hz/60 Hz
Leistungsaufnahme	maximal 30 W (je nach Farbe)
LED-Typ	9 Power-LED monochrom (3R/3G/3B) + 6 LED MidPower weiß kalt 6000°K Risikogruppe 1 (geringes Risiko) gemäß IEC62471:2006
Schutzklasse	IP-68 (Nach der Montage)
Max. Lichtstrom	Je nach Farbe / maximal 1150 lm (in weiß)
Farbsteuerung	Mit RC+, BRIo RC+ BT oder per Unterbrechung der Stromversorgung



Diese Anweisung vor der Installation, Inbetriebnahme oder Benutzung des Produktes aufmerksam lesen.

Nur für Unterwasser-Benutzung

Nur einen Sicherheitskleinspannung-Transformator benutzen

2. Inhalt der Verpackung

1 BRiO BRiO ZX30 mit

- – Sockel + Dichtung Innen
- Stopfbuchse + Dichtung
- 4 Edelstahlklammern + Fixierungsschrauben
- Bedienungsanleitung (dieses Dokument)

3. Einsatz - Autonomer Betrieb

Bei Fehlen des Steuergehäuses funktionieren die autonom und der Benutzer kann 18 Modi auswählen: 11 stationäre Farben und 7 Programme.

Modus Wechsel

- Bei jeder kleinen Stromunterbrechung (weniger als 1s) wird zur nächsten Farbe/zum nächsten Programm geschaltet. Nach dem Programm 18 kommen die BRiO ZX zur ersten Farbe zurück (Modus 1)
- Mit einer Stromunterbrechung von 2s erfolgt ein Reset: Alle Scheinwerfer leuchten dann blau (Modus 2)
- Nach einer langen Pause (mehr als 4s) leuchtet die letzte Farbe, die vor dem Ausschalten an war.

Stationäre Farben und Programme

- **1 - 11 : Stationäre Farben.** 1.Weiß | 2.Blau | 3.Lagunenblau | 4.Cyan | 5.Violett | 6.Magenta | 7.Rosa | 8.Rot | 9.Orange | 10.Grün | 11.Wassergrün
- **12 - 18 : Programme.** 12.Fast gradient | 13.Slow rainbow | 14.Colours parade | 15.Techno rhythm | 16.Blue variations | 17.Random parade | 18. Random colours



4. Sicherheit

Bei einer anormalen Erhöhung der Temperatur im Inneren des BRiO ZX stoppt eine Sicherheitsvorrichtung die Beleuchtung und gibt rote Blitze ab. Sobald die Temperatur auf einen normalen Wert zurückgeht, nehmen die ihren Betrieb wieder auf.

5. Elektroanschluss



Die Installation dieses Produkts kann Sie Stromschlägen aussetzen. Es wird empfohlen, eine qualifizierte Person hinzuzuziehen. Ein Installationsfehler, kann eine Gefährdung für Sie darstellen und das Produkt und die daran angeschlossenen Geräte unwiederbringlich schädigen. Entsprechend der Norm NF C 15-100 müssen Unterwasserbeleuchtungen, die im Volumen 0 installiert werden, mit SELV (Sicherheitskleinspannung) versorgt werden. Immer die Stromzufuhr oberhalb unterbrechen, bevor man die elektrische Installation manipuliert.

Risiko eines Stromschlags. Nur an einen durch ein Differenzial geschützten Kreislauf anschließen. Wenn Sie das Vorhandensein dieser Art Schutz nicht gewährleisten können, kontaktieren Sie einen qualifizierten Elektriker.

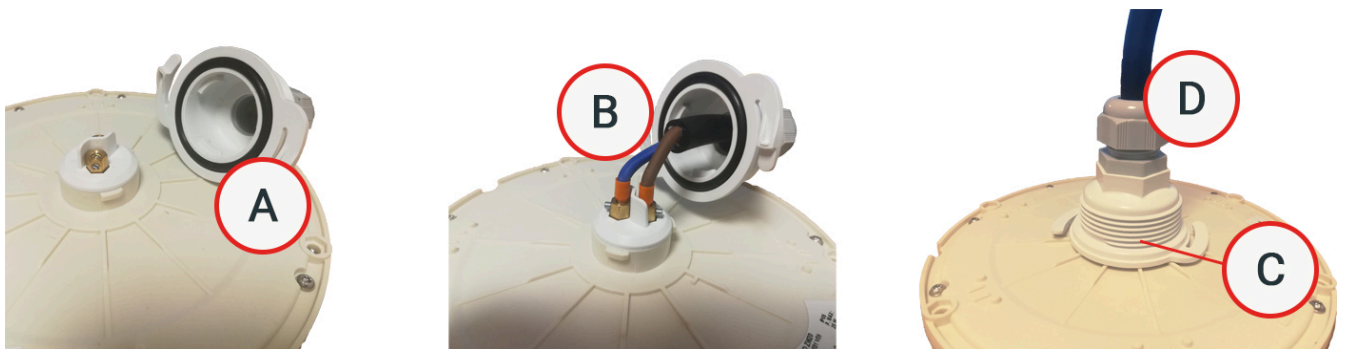

1. Den O-Ring in die dafür vorgesehene Stelle des Bajonett-Verschlusses legen (siehe Bild). **Es ist unbedingt notwendig, den Dichtungsring vor der Montage einzufetten, um das anschließende Festschrauben zu gewährleisten.** (A)
2. Das Kabel durch die Kabelführung des Bajonett-Verschlusses führen.
3. das Kabel mittels den zwei sich auf der Rückseite des Scheinwerfers befindlichen Kabelschuhen anschliessen und dabei prüfen, ob das Festschrauben korrekt ist. (B) (Nicht das Kabel aus seinem Mantel lösen, damit das Festziehen in der Kabelführung auch)
4. Die Kabelführung auf lassen und den Bajonett-Verschluss auf der Rückseite des Scheinwerfers befestigen. Dabei überprüfen, dass der Dichtungsring zwischen dem Bajonett-Verschluss und dem Scheinwerfer richtig sitzt. (C). Je nach Ausgangsposition werden Sie 2 oder 3 Klickern beim Anziehen hören.
5. die Kabelführung festschrauben und überprüfen (D) dass der schwarze Kabelmantel richtig mit angezogen wird.



Das Kabelende, das an den Scheinwerfer anzuschliessen ist, ist dasjenige mit dem kürzesten entblösten Ende (2.5cm). Das andere Ende (über 6cm entblösst) wird an die 12V AC Stromversorgung angeschlossen.

6. Installation

Die BRiO ZX30 werden anstelle von 300W 12V-Glühlampen in Beckennischen installiert, nachdem der elektrische Anschluss des Scheinwerfers ausgeführt worden ist. Auf die Positionierung der Befestigungsclammern achten.

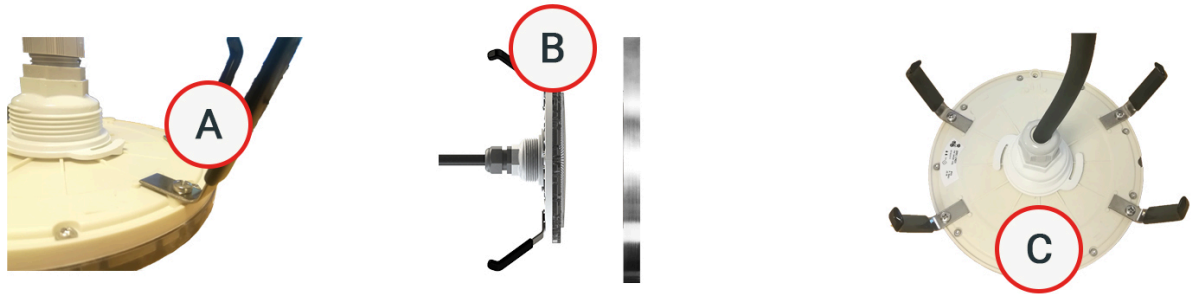

1. Befestigen Sie die 4 Edelstahl- oder Kunststoffklammern (A) mit den 4 Schrauben. Diese werden hinter dem Scheinwerfer angebracht und gehen durch die Kontermuttern hindurch. **Vermeiden Sie zu hartes Festziehen, das den Scheinwerfer beschädigen könnte.**
2. Die Blende aufsetzen. **Vermeiden Sie zu hartes Festziehen der Blende, der Scheinwerfer könnte dadurch beschädigt werden.**

Nova / Bahia : Benutzen Sie die mitgelieferten Schrauben, um die Blende zu befestigen. Die Schrauben gehen durch die Löcher auf der Leuchteinheit hindurch. (C)

3. Sie können die Edelstahlklammern je nach benutzter Nische zurecht biegen.

6.1. Installation in der Nische

Das Kabel durch die Stopfbüchse der Nische und durch die Hülle durchführen. Dabei ist darauf zu achten, daß genügend Kabel in der Nische verbleibt, um den Scheinwerfer aus dem Wasser herausnehmen und diesen ggf. im Trockenen auswechseln zu können.

Den Scheinwerfer mit eingerolltem Kabel in der Nische festclippen.



7. Schutz der Strahler

Für jeden einzelnen BRiO ZX30 (auch wenn mehrere Scheinwerfer an der gleichen Stromversorgung angeschlossen sind) muss ein separater Schutz vorgesehen werden. Der Schutz muss an der Sekundärseite des Transformators anhand von Sicherungen oder Lastschaltern mit 5A oder mehr gewährleistet werden.

8. Querschnitt der Kabel

Der Spannungsabfall in den Stromversorgungskabeln des BRiO ZX30 muss begrenzt werden, um die geltenden Standards einzuhalten und somit eine optimale Beleuchtung zu gewährleisten. Halten Sie sich an die nachstehende Tabelle (ein Strahler pro Kabel).	Max. Länge (m)	QUERSCHNITT (mm ²)			
		2,5	4	6	10
		10,0	17,0	25,6	42,6

A. Konformitätserklärung

<p>Die Gesellschaft Bleu Electrique SAS (FR47403521693) mit Sitz in 21, rue Antoine et Henri Maurras, 13016 Marseille, erklärt, dass das Produkt BRiO ZX30 den Anforderungen an Sicherheit und elektromagnetischer Kompatibilität der europäischen Richtlinien C.E.M (2014/30/UE), Niederspannungen (2014/35/UE), RoHS (2014/65/UE), WEEE (2002/96/CE) und REACH (1907/2006) erfüllt.</p>		
		<p>Emmanuel Baret Marseille, am 29/09/2018</p>
<p>Stempel Händler</p>		
<p>Verkaufsdatum: Chargennr.:</p>		



BRIO ZX30

Sistema di illuminazione subacquea a LED

Réf : PK10R007

Indice

1. Caratteristiche tecniche	1
2. Contenuto della confezione	2
3. Utilizzo - Modalità AUTO	3
4. Sicurezza	3
5. Collegamento elettrico	4
6. Installazione	5
6.1. Installazione nella nicchia	5
7. Protezione proiettori	6
8. Sezione dei cavi	6
A. Dichiarazione di conformità	6



Leggere attentamente queste istruzioni prima dell'installazione, della messa in servizio o dell'utilizzo del presente prodotto.

Da utilizzare solamente sott'acqua

Da utilizzare soltanto con trasformatore di sicurezza

1. Caratteristiche tecniche

Dimensioni	Ø 176mm / profondità 85mm (senza coperchio)
Installazione	Entro nicchia standard PAR-56
Tensione di alimentazione	12 V ~ (CA) 50 Hz/60 Hz
Potenza consumata	30 W massimo (a seconda del colore)
Tipo di LED	9 LED di potenza versione monocromatica (3R/3G/3B) + 6 LED MidPower bianco freddo da 6.000°K Gruppo di rischio 1 (rischio scarso) secondo la IEC62471:2006
Indice di protezione	IP-68
Flusso luminoso massimo	A seconda del colore / 1.150 lm max. (bianco)
Controllo dei colori	Mediante il dispositivo BRIO-RC+, RC+ BT o attraverso interruzioni dell'alimentazione

2. Contenuto della confezione

1 BRIO BRIO ZX30 con :

- Kit d'accessori di montaggio :
 - Culatta + giunto torico Ø 55mm / Ø tore 3mm + 8 viti inox A4 3x8mm
 - Pressa cavo IP68 M25x1.5 + giunto Ø22x1.78mm (Rif MPPE0292 + MPC01KE)
 - 4 staffe in inox + viti di fissaggio
- Cavo 2x4mm² con capifilo per il collegamento elettrico + 2 viti inox M4x8mm e rondelle
- Manuale (este documento)

3. Utilizzo - Modalità AUTO

Senza centralina di controllo (sistemi RC+), le funzionano in maniera autonoma con le micro-interruzioni e l'utilizzatore puo' scegliere tra 18 modalit  : 11 colori fissi e 7 giochi di luce programmati utilizzando le micro-interruzioni.

Cambio di modalit  e reset

- Un'interruzione di corrente di < di 1 sec. Permette di passare al colore o alla sequenza successiva. Una volta raggiunto l'ultima sequenza, un'altra micro-interruzione vi riporter  al primo colore (bianco puro).
- Una micro-interruzione di 2 sec. Reinizializza la sincronizzazione e la far  ripartire al colore 2 (Blu)
- La riaccensione dopo una lunga interruzione (> 4 sec.) riaccende le luci sull'ultimo colore che era stato selezionato.

Colori fissi e sequenze disponibili

I colori e le sequenze scorrono secondo un'ordine definito :

- **Da 1 a 11 : Colori fissi.** 1.Bianco puro | 2.Blu | 3.Blu laguna | 4.Ciano | 5.Viola | 6.Magenta | 7.Rosa | 8.Rosso | 9.Arancione | 10.Verde | 11.Verde acqua
- **Da 12 a 18 : sequenze.** 12.Fast gradient | 13.Slow rainbow | 14.Colours parade | 15.Techno rhythm | 16.Blue variations | 17.Random parade | 18. Random colours



4. Sicurezza

In caso di aumento anomalo della temperatura all'interno della BRIO ZX30, un dispositivo di sicurezza blocca l'illuminazione e la fa lampeggiare in rosso. Appena la temperatura ritorna alla normalit , la riprende il suo funzionamento.

5. Collegamento elettrico



L'installazione di questo prodotto può esporvi a shock elettrici. Si raccomanda vivamente di chiedere l'aiuto di una persona qualificata. Un errore di installazione può mettervi in pericolo e danneggiare in maniera irreversibile il prodotto e le attrezzature ad esso collegate. Conformemente alla normativa NF C 15-100, le illuminazioni subacquee installate nel volume 0 devono essere alimentate imperativamente con una tensione di sicurezza molto bassa (TBTS). Prima di manipolare l'impianto elettrico, interrompere l'alimentazione a monte.

Rischio di shock elettrico. Da collegare soltanto su un circuito protetto tramite un dispositivo differenziale 30mA. Se non potete assicurarvi la presenza di questo tipo di protezione, contattate un elettricista qualificato.

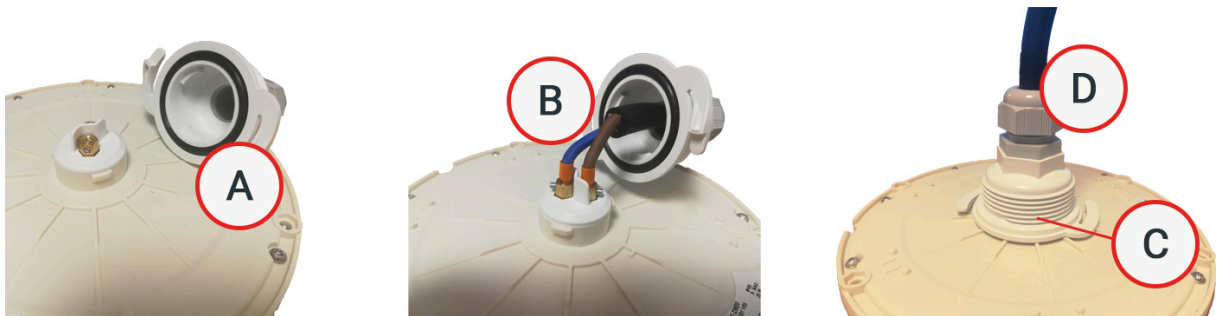

1. Posizionare la guarnizione del suo alloggiamento sul tappo a baionetta. **È FONDAMENTALE INGRASSARE LA GUARNIZIONE PRIMA DI INSTALLARLA PER PERMETTERE LA CHIUSURA FINALE.**(A)
2. passare il cavo di raccordo nel pressa-cavo del tappo a baionetta
3. Connettere il cavo ai due connettori dietro il faro ed assicurarsi che siano ben chiusi **(B)** (NON TOCCARE LA GUAINA DEL CAVO PER ASSICURARE UNA BUONA CHIUSURA CON IL PRESSA-CAVO)
4. Lasciare il pressa-cavo aperto e fissare il tappo baionetta sul retro del faro assicurandovi che la guarnizione sia bene in posizione tra il faro ed il tappo baionetta.. **(C)**. In base alla posizione iniziale di chiusura sentirete 2 o 3 CLICK di chiusura
5. Serrate il pressa-cavo **(D)** ed assicuratevi che la guaina esteriore del cavo sia bene in posizione nel pressa-cavo stesso.



L'estremità del cavo che va collegata ai proiettori, è quella con meno cavo scoperto (2,5 cm). L'altra estremità (cavo scoperto 6 cm) va collegata all'alimentazione 12V AC.

6. Installazione

Le BRIO ZX30 s'installano al posto delle lampade ad incandescenza 300W 12V nelle nicchie della piscina, dopo aver fatto il raccordo elettrico sul lato del proiettore, la chiusura della culatta ed aver installato le clips e le staffe per l'installazione in nicchia. Risparmiare la disposizione delle staffe di fissaggio (veddi C)

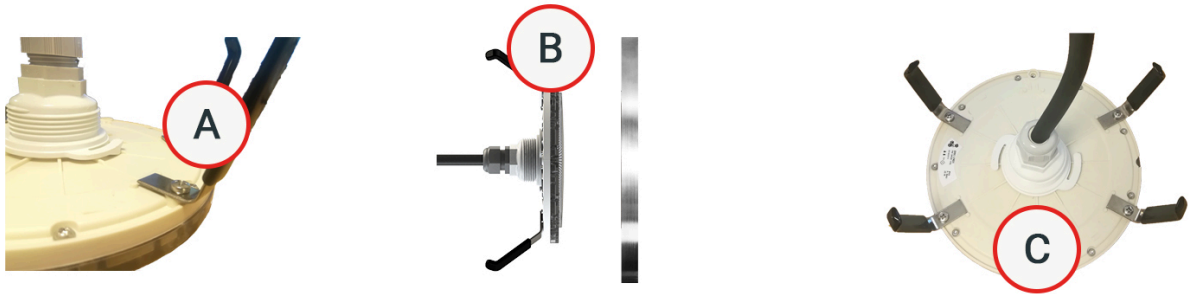

1. Fissate le 4 staffe in inox o in plastica (A) usando le 4 viti. Queste vanno posizionate dietro al proiettore attraversando il dado presente sul dissipatore. **Evitare di stringere eccessivamente le viti per non danneggiare il proiettore.**
2. Montare la cornice sul proiettore. **Evitare di stringere eccessivamente le viti per non danneggiare il proiettore**
Nova / Bahia : utilizzare le viti fornite per fissare la cornice. Le viti attraversano il proiettore da davanti passando per i fori (C)
3. Potete modificare l'angolo delle staffe in inox (impossibile con le clips in plastica) per adattare alla forma della nicchia. Eseguire questa operazione con delicatezza per non danneggiare il proiettore.

6.1. Installazione nella nicchia

Passare il cavo nel pressa-cavo nella nicchia, tirare il cavo nella guaina facendo attenzione a lasciare abbastanza cavo dal lato nicchia per poterlo, eventualmente, farlo uscire dall'acqua per manutenzione o sostituzione.

Incastrare il proiettore ben a fondo nella nicchia, dopo aver arrotolato il cavo in modo che si posizioni sul fondo della nicchia stessa.



7. Protezione proiettori

E necessario avere una protezione indipendente per ogni BRIO ZX30. La protezione deve essere assicurata al secondario del trasformatore tramite l'utilizzo di fusibili o interruttori automatici di 5A o superiore.

8. Sezione dei cavi

La caduta di tensione del cavo di alimentazione del BRIO ZX30 deve essere contenuta per non alterare i colori.		SEZIONE (mm ²)			
		2,5	4	6	10
Rispettare le indicazioni contenute nella tabella riportata a lato (un proiettore per cavo)	Lunghezza massima (m)	10,0	17,0	25,6	42,6

A. Dichiarazione di conformità

La società Bleu Electrique SAS (FR47403521693) dichiara che il prodotto BRIO ZX30 soddisfa inoltre i requisiti di sicurezza e di compatibilità elettromagnetica delle direttive europee C.E.M (2014/30/UE), bassa tensione (2014/35/UE), RoHS (2011/65/UE), DEEE (2002/96/CE) e REACH (1907/2006).		
		Emmanuel Baret Marseille, il 30/03/2019
Timbro del Distributore		
Data di vendita: N. del lotto:		



BRIo ZX30

Iluminación subacuática mediante LED

Réf : PK10R007

Tabla de contenidos

1. Características técnicas	2
2. Contenido del embalaje	3
3. Uso - modo autónomo	3
4. Seguridad	3
5. Conexiones eléctricas	4
6. Instalación	5
6.1. Instalación en el nicho	5
7. Protección de los proyectores	6
8. Sección de los cables	6
A. Declaración de conformidad	6

1. Características técnicas

Dimensiones	Ø 176 mm / profundidad 85mm (sin embellecedor)
Instalación	En el nicho estándar PAR-56
Tensión del suministro eléctrico	12 V ~ (AC) 50Hz/60Hz
Potencia consumida	30W máximo (según el color)
Tipo de LED	9 LED de potencia monocromo (3R/3G/3B) + 6 LED MidPower blanco frío 6000°K Grupo de riesgo 1 (riesgo débil) de acuerdo con IEC62471:2006
Índice de protección	IP-68
Flujo luminoso máx.	Según el color / 1150 lm máx. (en blanco)
Control de los colores	Mediante BRIO-RC+, BRIO RC+ BT o mediante cortes de suministro

2. Contenido del embalaje

1 BRiO BRiO Z X30 con

- Nota técnica (este documento)
- Kit de accesorios de montaje:
 - Tapa + junta
 - Prensaestopas + junta
 - 4 patas de fijación de acero inoxidable + tornillos de fijación
 - Cable 2x4mm² premontado con terminales para la conexión eléctrica

3. Uso - modo autónomo

Sin cuadro de sincronización, los s funcionan de forma autónoma con simples microcortes realizados en el interruptor de puesta en marcha / parada y el usuario puede elegir entre 18 modos: 11 colores fijos y 7 animaciones.

Cambio de modo y reinicio

- Un corte de corriente menos de <1s permite llegar al color / la animación siguiente. Una vez encendidos todos los colores, el foco llega al primer color (blanco puro).
- Un corte de corriente de 2s reinicia la sincronización de los focos y permite llegar al modo 2 (Azul)
- La puesta en servicio después de un largo rato (>4s) enciende los focos en el último color seleccionado.

Colores fijos y animaciones disponibles

Los colores y animaciones desfilan según el mismo orden:

- **1 hasta 11 : colores fijos.** 1.Blanco | 2.Azul | 3.Azul Lago | 4.Cian | 5.Violeta | 6.Magenta | 7.Rosa | 8.Rojo | 9.Naranja | 10.Esmeralda | 11.Verde agua
- **12 hasta 18 : animaciones** 12.Fast gradient | 13.Slow raimbow | 14.Colours parade | 15.Techno rhythm | 16.Blue variations | 17.Random parade | 18.Random colours



4. Seguridad

En caso de aumento anormal de la temperatura dentro del BRiO ZX30, un dispositivo de seguridad detiene la iluminación y el proyector emite destellos rojos. En cuanto la temperatura vuelve a la normalidad reanuda el funcionamiento del .

5. Conexiones eléctricas



La instalación de este producto puede exponerle a choques eléctricos. Se aconseja encarecidamente recurrir a una persona cualificada. Un error de instalación puede ponerle en peligro y dañar de manera irreversible el producto y los equipos conectados a él. Conforme a la norma NF C 15-100, las iluminaciones subacuáticas instaladas en el volumen 0 deben alimentarse imperativamente en MBTS (Muy baja tensión de seguridad). Cortar siempre la alimentación previa antes de manipular la instalación eléctrica.

Riesgo de choque eléctrico Conectar solamente en un circuito protegido mediante un dispositivo diferencial . Si no puede asegurarse de la presencia de este tipo de protección, contacte a un electricista cualificado.

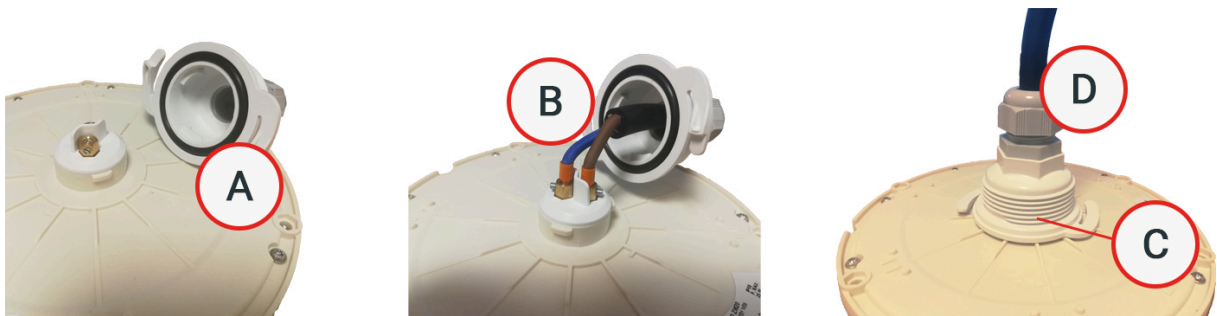

1. Posicionar la junta tórica en su emplazamiento (FOTO) de la tapa bayoneta. **ES INDISPENSABLE ENGRASAR LA JUNTA ANTES DEL MONTAJE PARA PERMITIR EL CIERRE AL FINAL.** (A)
2. Pasar el cable de conexión por el prensa-estopa de la tapa bayoneta.
3. Conectar el cable sobre las dos terminales presentes en la parte de atrás del proyector y asegurarse que el cierre es correcto (B) (NO TOCAR EL REVESTIMIENTO DEL CABLE PARA ASEGURAR UN BUEN CIERRE DEL PRENSA-ESTOPA)
4. Dejar el prensa-estopa abierto y fijar la tapa bayoneta sobre la parte de atrás del proyector, asegurándonos de que la junta tórica esté bien posicionada entre la tapa bayoneta y el proyector.. (C). En función de la posición inicial del cierre, escucharás 2 o 3 CLICS de cierre
5. Cerrar el prensa-estopa (D) asegurando que éste bien encajado sobre la cubierta negra exterior del cable.



El extremo del cable que se conecta al proyector es el que tiene la longitud de pelado más corta (2.5 cm). El otro extremo (pelado de 6 cm) se conecta a la alimentación 12V AC..

6. Instalación

Los LED BRiO BRiO Z están diseñados para substituir los

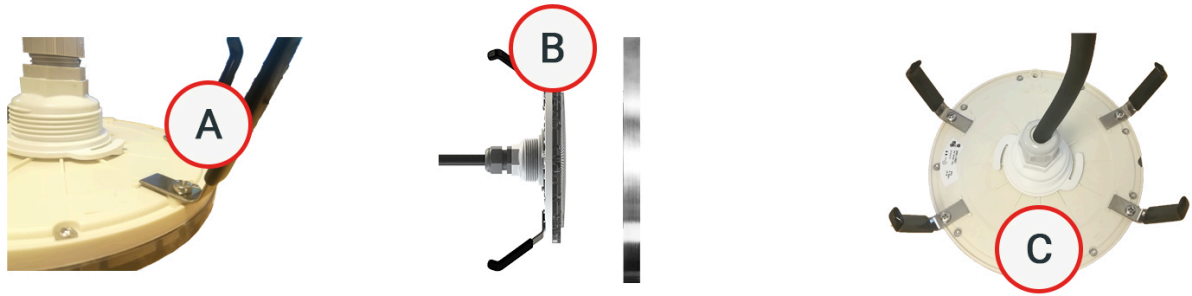

1. Colocar las 3 patas en acero (A) con los 3 tornillos. El tornillo debe pasar por los huecos en el vidrio. En el caso de los embellecedores que se enroscan (tipo Bahía), dos de los tornillos del embellecedor sirve también para la fijación de las patas. Si se aprieta mucho, puede dañarse el foco.
2. Implementar el embellecedor sobre el foco

Nova / Bahía : utilice los tornillos suministrados para colocar el embellecedor. Los tornillos pasan por los huecos en el vidrio por el frente del foco. (C)

3. Las abrazaderas pueden formarse si es necesario para conseguir un buen agarre.

6.1. Instalación en el nicho

Pasar el cable en el prensaestopas del nicho y tirar el cable por el tubo. Dejar demasiado cable en el nicho para sacar el proyector del agua y sustituirlo en caso necesario

Encajar el proyector en el nicho empujándolo al fondo del nicho con el cable envuelto .



7. Protección de los proyectores

Es necesario tener una protección independiente para cada BRiO ZX30 (incluido el caso donde varios proyectores son enchufados sobre el mismo transfo.). La protección debe estar asegurada al segundero del transformador para la utilización de fusibles o disyuntores de 4A. La sección del cable debe estar adaptada en consecuencia.

8. Sección de los cables

La caída de tensión en el cable de alimentación del BRiO ZX30 debe limitarse para cumplir con las normas aplicables y garantizar una iluminación óptima.		SECCIÓN (mm ²)			
		2,5	4	6	10
Observe la table que se muestra (un proyector por cable)	Longitud máx. (m)	10,0	17,0	25,6	42,6

A. Declaración de conformidad

La empresa Bleu Electrique SAS (FR47403521693) declara que el producto BRiO ZX30 cumple las exigencias de seguridad y compatibilidad electromagnética de las Directivas Europeas C.E.M (2014/30/UE), Baja Tensión (2014/35/UE), RoHS (2011/65/UE), DEEE (2002/96/CE) y REACH (1907/2006).		
		Emmanuel Baret Marseille, la 25/01/2018
Sello del Distribuidor		
<i>Fecha de venta: N° de lote:</i>		



BRIo ZX30

Iluminação com LED subaquático

Réf : PK10R007

Índice

1. Características técnicas	2
1.1. Conteúdo da embalagem	2
2. Utilização - Modo Autónomo	3
3. Segurança	3
4. Ligação eléctrica	4
5. Instalação	5
5.1. Instalação no nicho	5
6. Protecção dos projectores	6
7. Secção dos cabos	6
A. Declaração de conformidade	6

1. Características técnicas

Dimensões	Ø 176 mm / espessura 85mm (sem tampão)
Instalação	No nicho padrão PAR-56
Tensão de alimentação	12 V ~ (AC) 50 Hz/60 Hz
Potência consumida	30W máximo (consoante a cor)
Tipo de LED	9 LED de potência monocromática (3R/3G/3B) + 6 LED MidPower branco frio 6000°K Grupo de risco 1 (risco reduzido) segundo IEC62471:2006
Índice de proteção	IP-68
Fluxo luminoso máx.	Consoante a cor / 1150 lm máx. (em branco)
Controlo das cores	Por Brio RC+, BRIO RC+ BT ou por cortes de alimentação



Ler atentamente este manual antes de instalar, colocar em funcionamento ou utilizar este produto.

O projetor nunca deve ser alimentado fora de água.

Utilizar preferencialmente o transformador de segurança

1.1. Conteúdo da embalagem

1 BRIO BRiO ZX30 com

- Kit de acessórios de montagem;
 - Casquilho + junta
 - Bucim + junta
 - 4 suportes de fixação em aço 316L + parafusos
- Cabo 2x4 mm² pré-equipado de terminais para a ligação eléctrica
- Instrução técnica (este documento)

2. Utilização - Modo Autónomo

Na ausência do Brio RC+, as lâmpadas funcionam de maneira autónoma e o utilizador pode escolher entre 18 modos: 11 cores fixas e 7 sequências automáticas de mudança de cores.

Mudança de modo

- A mudança de cor pode ser obtida por corte da alimentação dos s durante um tempo muito curto (<1s). Após o modo 18, os BRiO ZX30 voltam à primeira cor (modo 1)
- Para reinicializar as s e as fazer voltar em simultâneo ao modo 1, convém cortar a alimentação durante cerca de 2 s.
- Quando o projetor é ligado após uma paragem de vários segundos (>4s), o BRiO ZX30 reacende-se no modo em que se encontrava no momento da última vez que foi apagado.

Cor fixa / Programa automático

- **1 - 11 : Cor fixa.** 1. Branco puro | 2. Azul | 3. Azul lagoa | 4. Ciano | 5. Violeta | 6. Magenta | 7. Rosa | 8. Vermelho | 9. Laranja | 10. Verde | 11. Verde-água
- **12 - 18 : Programa automático .** 12. Fast gradient | 13. Slow rainbow | 14. Colours parade | 15. Techno rhythm | 16. Blue variations | 17. Random parade | 18. Random colours



3. Segurança

No caso de aumento anormal da temperatura no interior da BRiO ZX30, um dispositivo de segurança para a iluminação e a s remite flashes vermelhos. Logo que a temperatura voltar ao normal, a BRiO ZX30 retoma o seu funcionamento.

4. Ligação eléctrica



A instalação deste produto pode expô-lo a choques elétricos. Recomenda-se vivamente recorrer a uma pessoa qualificada. Um erro na instalação pode colocá-lo em perigo e danificar de forma irreversível o produto e os equipamentos que estão ligados a este. Em conformidade com a norma NF C 15-100, as iluminações subaquáticas instaladas no volume 0 devem ser obrigatoriamente alimentadas em SELV (Safety Extra-Low Voltage). Cortar a alimentação antes de manusear a instalação elétrica.

Risco de choque elétrico. Ligar apenas a um circuito protegido por um dispositivo de proteção diferencial. Se não puder garantir a existência deste tipo de proteção, contacte um electricista qualificado.

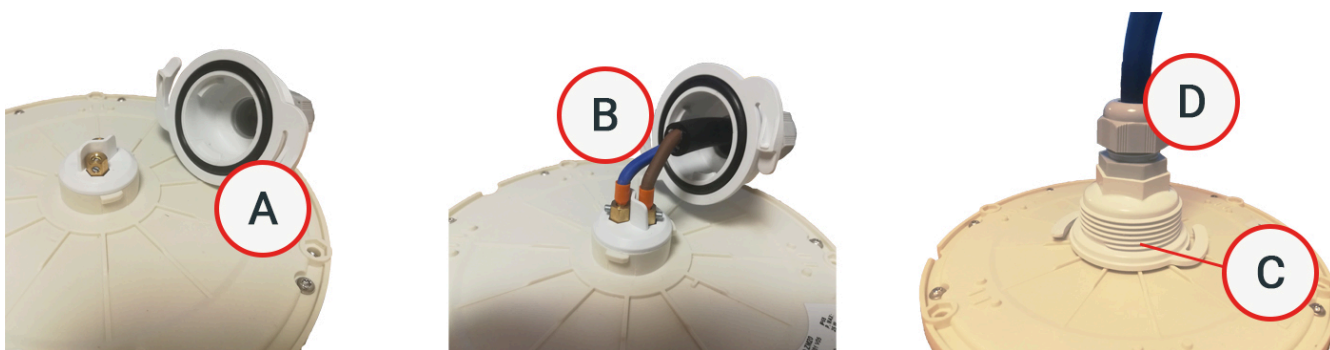

1. Posicionar o o-ring no seu alojamento no tampão de baioneta. **É INDISPENSÁVEL LUBRIFICAR O O-RING ANTES DE O MONTAR, A FIM DE PERMITIR O APERTO FINAL (A)**
2. Passar o cabo de ligação pelo buçim do tampão de baioneta
3. Ligar o cabo aos dois terminais presentes na parte de trás do projetor e assegurar-se de que o aperto está correto **(B)** (NÃO TOCAR NA PARTE SEM BAINHA DO CABO PARA ASSEGURAR UM BOM APERTO NO BUCIM)
4. Deixar o buçim aberto e fixar o tampão de baioneta na parte de trás do projetor, assegurando-se simultaneamente que o o-ring está no seu lugar entre o tampão de baioneta e o projetor. **(C)**. Em função da posição inicial de aperto, ouvirá 2 ou 3 CLIQUES de aperto
5. Apertar o buçim, **(D)** assegurando-se de que ele suporta bem a bainha negra exterior do cabo



A extremidade do cabo a ligar ao projetor é aquela com menor comprimento de descarnado (2,5 cm). A outra extremidade (descarnado com 6 cm) liga-se à alimentação 12V AC.

5. Instalação

Os BRiO ZX30 instalam-se em substituição das lâmpadas de incandescência 300W 12V nos nichos da piscina, após se ter procedido à ligação eléctrica do lado do projector.

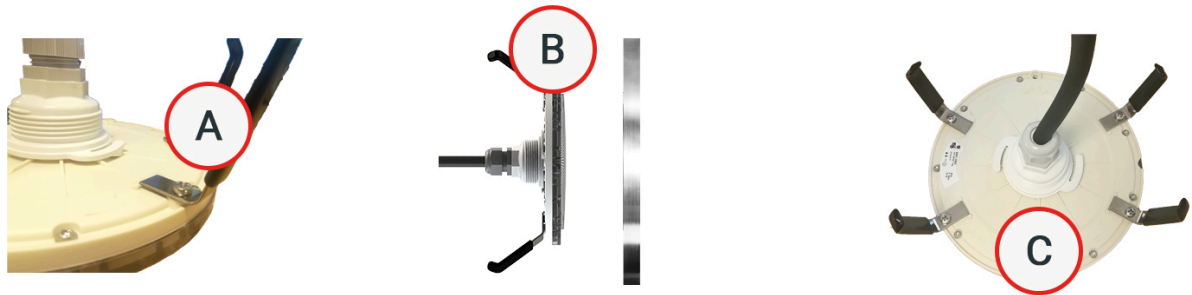

1. Fixe os 4 pés de inox ou plástico (A) com os 4 parafusos. Estes são posicionados na parte de trás do projetor e atravessam a porca presente na cuba de dissipação. **Evitar qualquer aperto excessivo do tampão que possa danificar o projetor.**
2. Colocar o tampão no projetor. **Evitar qualquer aperto excessivo do tampão que possa danificar o projetor.**

Nova / Bahia : utilizar os parafusos fornecidos para fixar o tampão. Os parafusos atravessam a parte ótica pela frente do projetor passando pelas furações (C)

3. Pode modificar o afastamento dos pés de inox consoante a forma do nicho para uma melhor fixação.

5.1. Instalação no nicho

Passar o cabo pelo buçim do nicho; puxar o cabo através da conduta, tomando o cuidado de deixar cabo suficiente do lado do nicho para poder fazer sair o projetor da água e proceder à sua eventual substituição em seco.

Encaixar o projetor no nicho, empurrando-o a fundo, após ter enrolado o cabo de modo a que ele entre para o interior do nicho.



6. Protecção dos projectores

É necessário ter uma protecção independente para cada BRiO ZX30. A protecção deve ser assegurada no secundário do transformador pela utilização de fusíveis ou disjuntores de 5A ou maior.

7. Secção dos cabos

A queda de tensão no cabo de alimentação do BRiO ZX30 deve ser limitada para não alterar as cores.		SECÇÃO (mm ²)			
		2,5	4	6	10
Observe a tabela ao lado (um projetor por cabo)	Comprimento máx. (m)	10,0	17,0	25,6	42,6

A. Declaração de conformidade

A sociedade Bleu Electrique SAS (FR47403521693) declara que o produto BRiO ZX30 cumpre as exigências de segurança e compatibilidade eletromagnética das diretivas europeias C.E.M. (2014/30/UE), Baixa-Tensão (2014/35/UE), RoHS (2011/65/UE), WEEE (2002/96/CE) e REACH (1907/2006).		
		Emmanuel Baret Marseille, a 19/07/2018
Carimbo do Distribuidor		
<i>Data da venda: N.º de lote:</i>		